

スピードはひかえめに、シートベルトをしめて安全運転。お子様にはチャイルドシートを。

- 交通法規を守り、心に余裕をもって安全運転を心がけてください。
  - 乗車中は必ずシートベルトを正しく着用しましょう。
  - SRSエアバッグシステムを装備した車に乗る際も必ずシートベルトを着用してください。
- SRSエアバッグシステムは、シートベルトを正しく着用することで本来の効果を発揮します。
- お子様が乗車される際は、チャイルドシートなどを正しく装着し、きちんと着座させてください。

安全で快適なカーライフのために。

- 保証期間**は、新車登録日から3年間、ただし、その期間内でも走行60,000kmまでです。
- また、Hondaが特に指定した部品は5年間、ただし、その期間内でも走行100,000kmまでです。
- なお、保証内容は保証書、またはHonda販売会社にてお確かめください。
- 安心できるカーライフのために**、自賠責保険だけでなく、任意保険への加入をおすすめします。

貴重な資源を大切に。燃費向上運転をお願いします。

- 駐車時にはエンジンをとめましょう。
- 急発進・急加速をさけましょう。
- 日頃使わない荷物を載せたまま走るのはやめましょう。

■インターネットでエディックスの情報をお伝えしております。

**エディックスホームページ** <http://www.honda.co.jp/EDIX/>

■インターネットで概算のお見積りができます。  
<http://www.honda.co.jp/CYBERMALL/>

お問い合わせ、ご相談はお近くのHonda販売会社または下記お客様相談センターまで。

本田技研工業株式会社 お客様相談センター

全国共通フリーダイヤル ☎ 0120-112010 (受付時間: 9時~12時 13時~17時)

このカタログは、古紙配合率40%の再生紙を使用しております。

*Edix*  
3x2 



## ミニバンの楽しさを、席替えしよう。

誰もが息をのむ、ミニバン新時代のはじまりです。ファミリーや仲間と乗るクルマとして、未知の楽しさに挑み、自由自在な発想でミニバンを鮮やかに進化させてきたHonda。いま、あなたの前に、また新しい驚きを届けます。かつてないコミュニケーション空間、ユーティリティ、スタイリングが結晶した一台。キーワードは、3×2(スリーバイツー)。

それは、ミニバンのまったく新しい発想。



MINIVAN SURPRISE



3席×2列。第3のフロントシートが、ミニバンを変える。



3×2(スリーバイツ-)=3席×2列。フロントに第3の席をもち、しかもリアセンターシートとともにロングスライドするシートレイアウト。その独創が、ミニバンの夢ときめきを大きく革新します。3人横にならんで、6人近づいて、親密に時間を過ごす喜び。きわめて自由で多彩なスペースユーティリティ。短い全長がもたらすスポーティなスタイリングや取りまわしのよさ。これらを一挙にかなえました。大切な人をまん中に乗せ、心を重ねて。胸躍る初めての世界へ。

スリーバイツ-  
新体験! 3×2ミニバン「エディックス」誕生





3x2 

ならんで、心を走らせる。

コーナーを曲がる。丘をのぼる。その時、目の前に開ける大きな景色を、爽やかに流れる景色を  
3人同時に、同じ目線で味わいませんか。そしてまた、感じたままを隣りあって伝えあう。

走ることは、もっと幸福な体験になります。



3x2 Dynamic Sporty Styling

アグレッシブフェイス、ワイドスタンス。その強さに、「新次元」を主張する存在感。

Photo: 20X - ボディカラーはクリスタルアクア・メタリック  
 メーカーオプション(アイズチャージヘッドライト、雨滴検知ワイパー+  
 凍氷/ヒータードアミラー+フロントドア撥水ガラス) 装着車



ショートレンジス。その軽快さに、常識の壁を俊敏に超えていく先進感。



クラウチングフォルム。その躍動的な姿に、あふれる生命感。

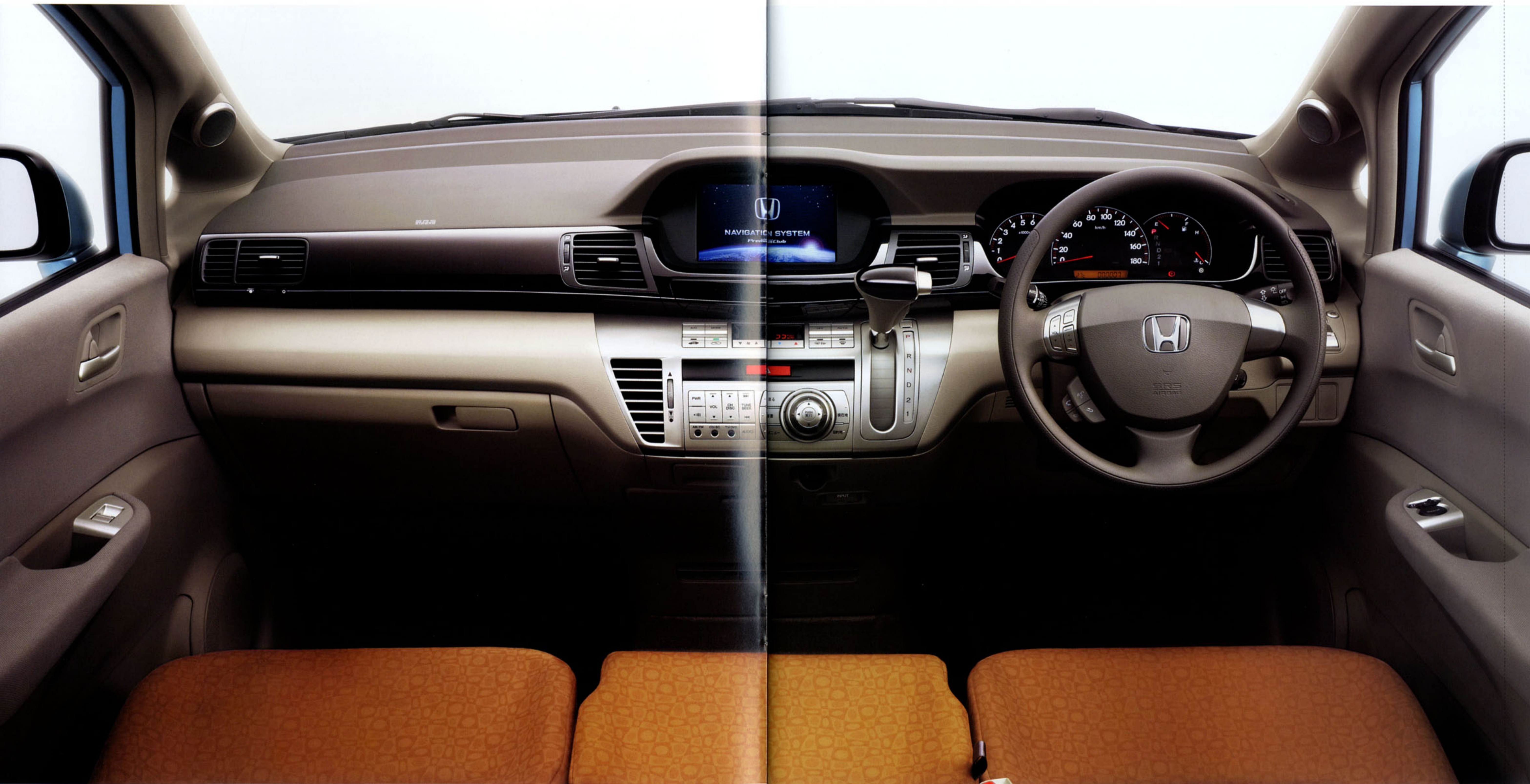

3x2 Modern Quality Interior

心のつながりを大らかに包みこむ、モダンさとクオリティーに満ちたインテリア。



ひとつひとつのシートが高質な快適さをもつ、楽しさをもにする空間。

見る。  
 話す。  
 感じる。  
 いっしょに。

大切な人をみんなが等しく、ほどよい近さで囲み、  
 ひとつになって走りのひとときを楽しむ。  
 乗る人みんなの胸にいつまでも残る、  
 親密で一体感あるドライブの新しさが  
 ここにあります。



Photo: 20X ボディカラーはクリスタルアクア・メタリック インテリアカラーはエスプレッソ  
 カットボディによる合成写真

1

person



開放感あふれるワイドな室内、そしてフロントセンターシートを倒すと現れる大型アームレスト。運転が楽しくなる快適パーソナル空間。

2

person



大型アームレストをはさんで、それぞれがゆったりできる、悠々コミュニケーション空間。

3

person



「川」の字になって、同じ目線で同じ風景が楽しめる、3人体験共有空間。

ひとりから6人。新しい心地よさ、そして「感動を分かちあう楽しさ」。

4

person



ロングドライブも快適。フロントセンターシートを倒せば、前後席間に開放的なスルー空間も生まれる、4人リラックス空間。

5

person



フロントセンターシートに座る人をハブ(中継点)にして会話はずむ、5人ジョイント空間。

6

person



6人みんなが近づいて、ひとつの話を楽しく共有できる、6人一体親密空間。



## 3x2 Package

ミニバンのかつてない歓びをひらく、革新の3席×2列＝6座独立シートのパッケージ。

前3席、後ろ3席。それぞれセンターシートにロングスライド機構をもつ6座独立シートとし、子どもから大人まで快適な前列3人横掛けを、全幅をおさえつつ実現した革新パッケージ。新しいコミュニケーションの楽しさをはじめ、従来のミニバンにはない数々の歓びを創造しました。

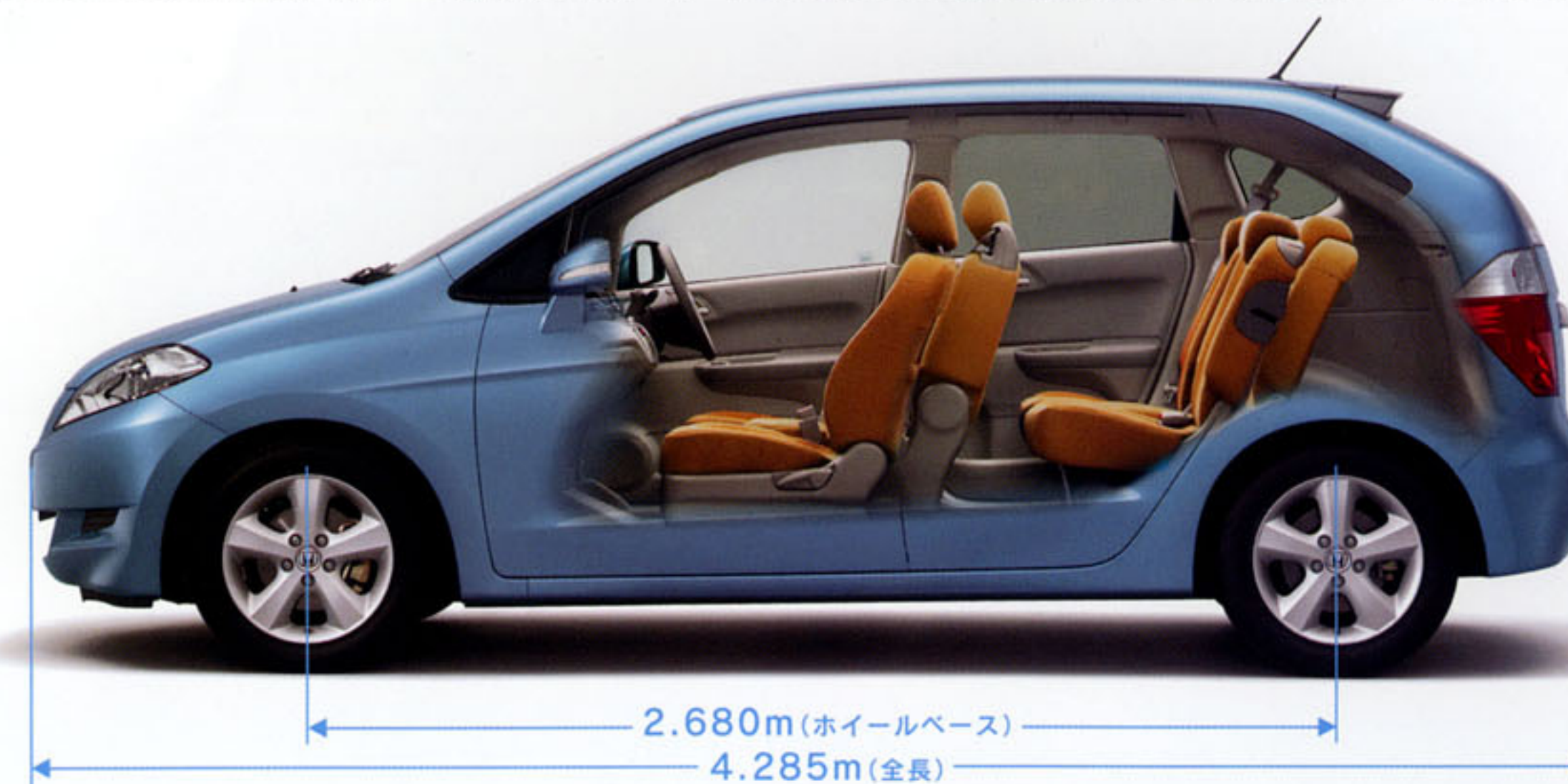

3x2

前後ロングスライドセンターシートを採用。

独創のV字シートレイアウト。

フロント270mm、リア170mmもスライドする前後センターシートが生むV字シートレイアウト。それにより、フロントセンターシートへの幼児用(チャイルド)シート<sup>※1</sup>の装着を可能に。また、肩をずらしての着座も可能にし、大人でも快適な3人横掛けを実現するなど、多くの特長を生みだしました。

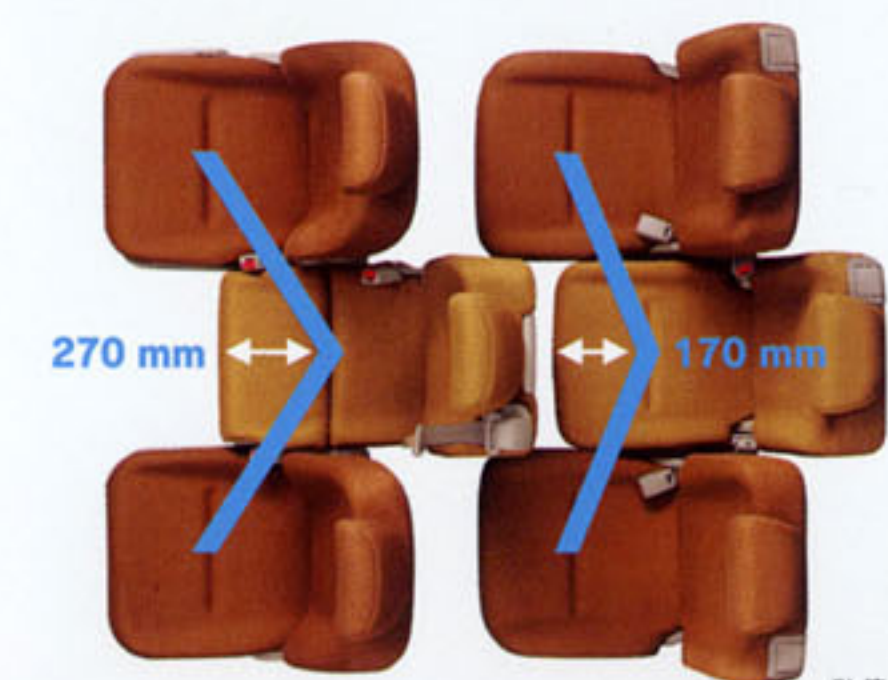

フロントセンターシートが生む、新体験コミュニケーション。

フロントセンターシートに座る子どもや友人を囲んで親密に過ごせるまったく新しいコミュニケーション空間。フロントセンターシートには幼児用(チャイルド)シート<sup>※1</sup>や学童用(ジュニア)シート<sup>※2</sup>も装着できます。

大容量、自由多彩。優れたスペースユーティリティ。

フル乗車時のラゲッジ容量はクラストップレベル<sup>※3</sup>の439ℓ<sup>※4</sup>、リア3席をダイブダウンすれば実に1,049ℓ<sup>※5</sup>の大容量。多彩なシートアレンジとあわせ、高い積載性を実現しました。

クラストップレベル<sup>※3</sup>の最小回転半径。

短い全長と短いオーバーハング、大きなタイヤ切れ角などにより、1.7ℓ車<sup>※6</sup>では最小回転半径わずか4.9m。縦列駐車などもラクに行える取りまわしのよさです。

最小回転半径  
4.9m  
(1.7ℓ車<sup>※6</sup>)

ショート&ワイドスタンスのスポーティスタイリング。

短い全長と逞しい量感が生む、躍動的なフォルム。ミニバンのイメージを一新するスポーティなスタイリングを実現しました。



#### サプライズスペース モード

リアシートを使わず3人乗車が可能なため、短い全長ながら、3人乗車時でも驚くほど広大なラゲッジスペースを実現しています。



#### ラゲッジ+ 6パーソン・モード

フル乗車時でも容量たっぷり。6人での旅行などに威力を発揮します。



#### ラゲッジ+ 4パーソン・モード

リアシート2席分をダイブダウンすれば、4人乗車時でも大空間に。大きな買物なども積みこめます。



#### ロング・モード

フロントセンターシートのシートバックを前に倒し、リアセンターシートをダイブダウンすれば、長尺物の積載が可能です。

#### 3座それぞれ、ワンタッチでダイブダウン可能なリアシート。

リクライニングレバーだけのカンタン操作でダイブダウンが可能です。

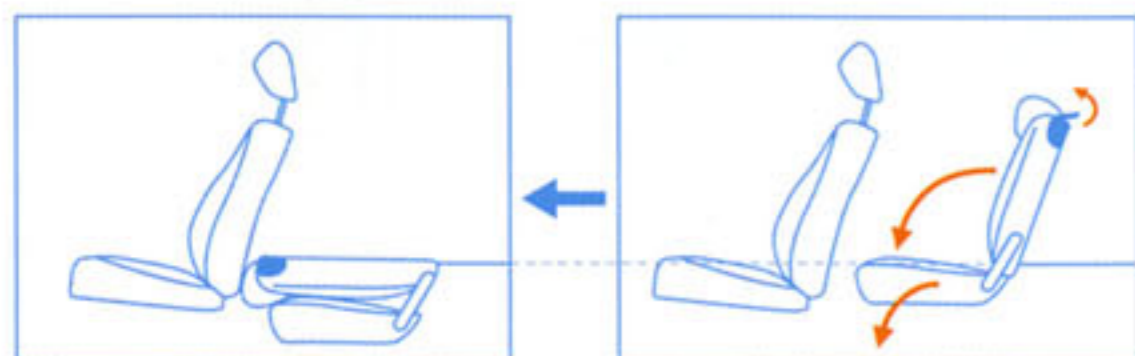

イラストはイメージ。



■安全のため走行の際は荷物をしっかりと固定してください。■シートアレンジの各操作は、買物をはさんでいないか確認の上、無理に力をかけず確実に行ってください。



### 3x2 Space Utility

大容量と自由多彩なシートアレンジが生む、驚きのスペースユーティリティ。

エディックスは、ミニバンには不可欠なスペースユーティリティにも新しい驚きを生みだしました。3人乗車しながら、26インチMTB<sup>®</sup>が実際に3台も積載可能。6人乗車時でも大容量。3分割してダイブダウン可能なリアシートとあわせ、フレキシビリティあふれる積載性を誇ります。

※フレームサイズにより一部積載できないものがあります。P23-24の写真は20X ボディカラーはクリスタルアクアメタリック インテリアカラーはエスプレッソ メーカーオプション(ディスプレイヘッドライト、雨滴検知ワイパー+親水/ヒータードアミラー+フロントドア撥水ガラス)装着車 カットボディによる合成写真 小物は撮影のために用意したものです。

## Cruising Performance

いっしょに味わう胸すくフィール。スムーズ＆クリーンな、歓びの走り。

ともに過ごす時間、そしてひとりの時間も心地よく彩る走り。さらに、その走りには、環境へのやさしさも求めて。独創的可変バルブタイミング・リフト機構[VTEC]と、2.0ℓには連続可変バルブタイミング・コントロール機構[VTC]を備えた高性能エンジン。出力・トルク、燃費、クリーン性。すべてを高次元に満たしたこの走りのチカラを核に、クルージング・パフォーマンスを磨き上げました。



### 2.0ℓ DOHC i-VTEC

全域ゆとりのパワーフィール。

2.0ℓ DOHC i-VTECエンジン。

(20X、20X 4WD)

[VTEC]+[VTC]の高知能なバルブ制御で、全域での高トルク・高出力を実現。発進からたくましい力感、なめらかな吹上がり。爽快感あふれるクルージングが楽しめます。

最高出力(ネット値) 115kW[156PS]/6,500rpm  
最大トルク(ネット値) 188N・m[19.2kg・m]/4,000rpm  
10・15モード走行燃料消費率 13.0km/ℓ (20X、国土交通省高燃費)



### 1.7ℓ VTEC

軽快な走り、低燃費。

1.7ℓ VTECエンジン。

(17X、17X 4WD)

低・中速回転域での高トルクと、高速でのノビのよさを生む高回転域でのハイパワーを両立したVTECエンジン。さまざまなシーンで軽快な走りを発揮。燃費特性も高水準です。

最高出力(ネット値) 96kW[130PS]/6,300rpm  
最大トルク(ネット値) 155N・m[15.8kg・m]/4,800rpm  
10・15モード走行燃料消費率 13.8km/ℓ (17X、国土交通省高燃費)



### 5AT

のびやかな加速、静かな走りの5AT。

(20Xに採用。その他のタイプは4ATを採用)

DOHC i-VTECエンジンの特性をフルに引き出し、優れた加速性能、静粛性、さらに低燃費を実現。最適な変速制御により、人の気持ちに近い走りを生む「プロスマテック」も採用しています。

エディックスのシフト装置には■ブレーキペダルを踏まないと、セレクトレバーの②(駐車)位置からのシフト操作が行えないシフトロック機構■②位置にあるときのマイグニッションキーを抜くことができるキー・インターロック機構■④(後退)位置にあることをチャイムでドライバーに知らせる後退位置警告装置が装備されています。

※Hondaスマートカードキーシステム搭載車については取扱説明書をご覧ください。

### Silent

会話をはずませる、きわめて高い静粛性。

エンジンのスムーズな特性、剛性を鍛えたボディ、防音・遮音の徹底などで、走り出しから高速走行時まできわめて静かな走りを実現しました。

### Ecology

クリーン&低燃費。優れた環境性能。

排出ガス中の有害物質NMHC(非メタン炭化水素)、NOx(窒素酸化物)、CO(一酸化炭素)を低減。全タイプ、平成17年排出ガス規制に適合し、しかも低燃費です。また90%以上のリサイクル可能率<sup>※1</sup>、鉛使用量の1996年比1/10化<sup>※2</sup>を達成するとともに六価クロムの削減にも取り組んでいます。

※1: Honda独自の算出基準による。  
※2: 経済産業省リサイクルイニシアチブによる業界としての2006年1月以降目標値。

●経済的な走行状態であることをドライバーに知らせるエコランプも全タイプに標準装備。

ECO

### Wide Tread Comfort

高い走行/操縦安定性。ソフトな乗り味を

生む足まわりも実現するワイドトレッド。

踏ん張り感ある幅広いトレッドが、低い重心とあいまり、進路変更、コーナリングの際などでもロールの少ない、安定感ある走りを実現。運転しやすさと安心感をもたらします。

また、その安定性の高さゆえに、柔らかめのサスペンション設定が可能に。しなやかで快適な乗り心地を実現しています。

### Realtime 4WD

頼もしい走破性。走り軽快、リアルタイム4WD。

(17X 4WD、20X 4WD)

普段はほぼFF状態で走行。状況に応じて後輪にも適切な駆動力を配分。軽量のデュアルポンプシステムを採用し、軽やかな走り、低燃費にも貢献しています。

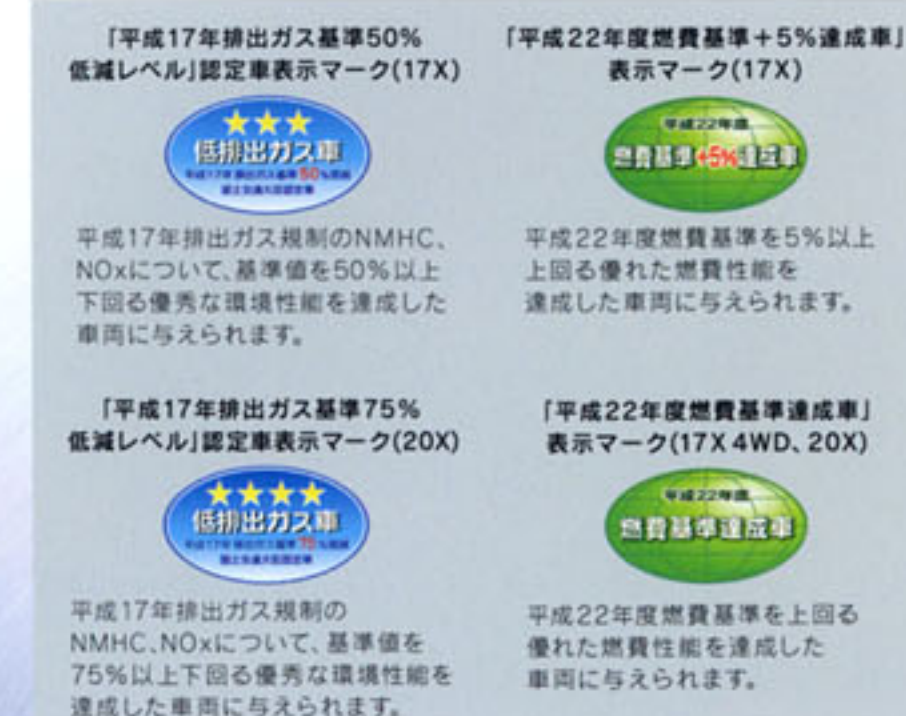

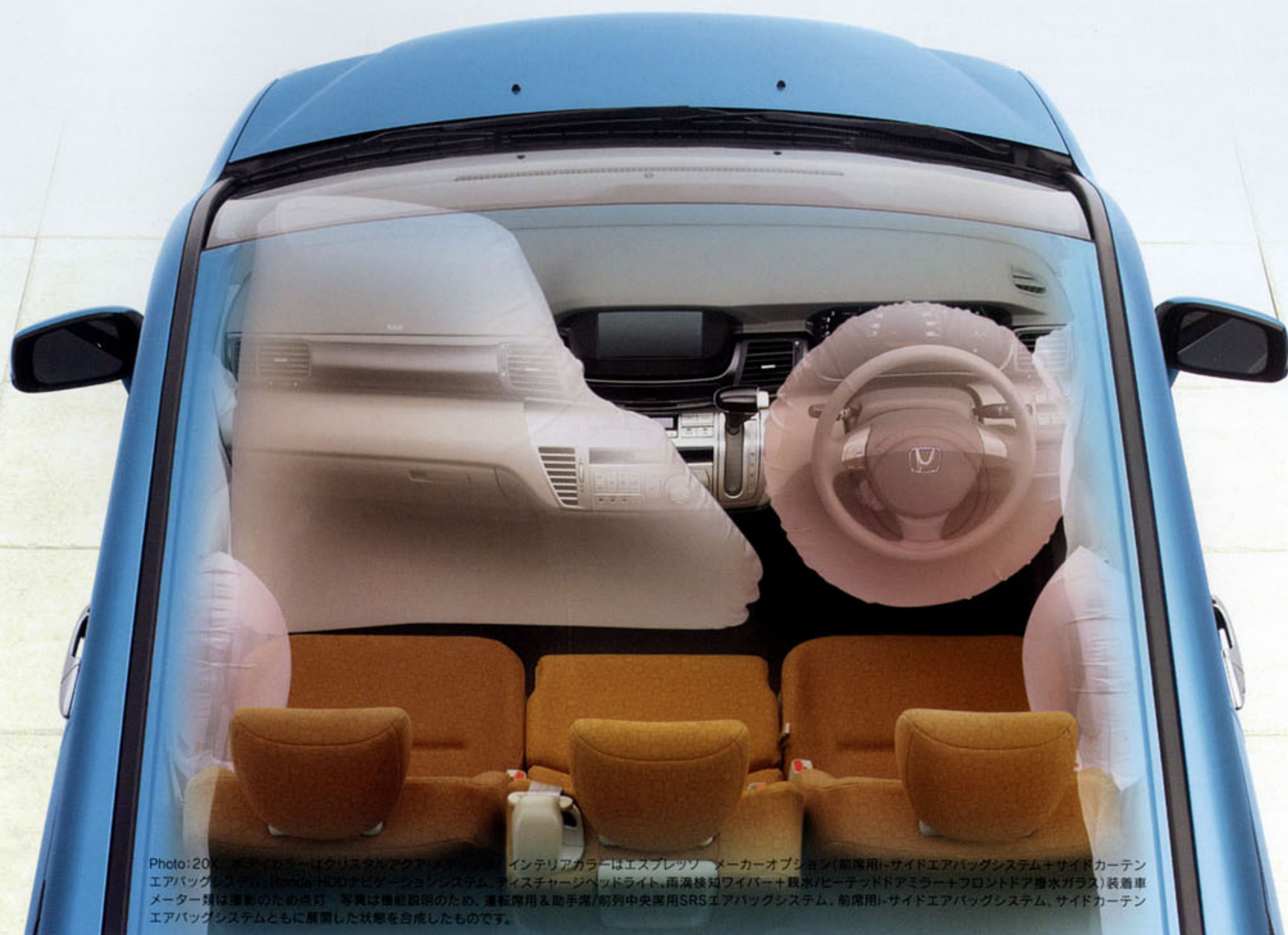

Photo:20X... インテリアカラーはエスプレッソ。メーカーオプション(前席用i-サイドエアバッグシステム+サイドカーテンエアバッグシステム)装着車。写真は機能説明のため、運転席用&助手席/前中央席用SRSエアバッグシステム、前席用i-サイドエアバッグシステム、サイドカーテンエアバッグシステムともに展開した状態を再現したものです。

## Safety Performance

優れた安全性能を実現。お子さまのフロントシートへの安心感ある着座も可能に。

フロントセンターシートへの幼児用(チャイルド)シート<sup>※1</sup>、学童用(ジュニア)シート<sup>※2</sup>の装着を可能にしました。

スライド位置にかかわらずフロントセンターシートが運転席、助手席よりも後方に位置する設計により、インストルメントパネルとの十分な距離確保が図れ、フロントセンターシートへの学童用(ジュニア)シート<sup>※2</sup>の装着を可能に。さらにロングスライド機構の採用により、展開時のエアバッグとの十分な距離確保が図れ、幼児用(チャイルド)シート<sup>※1</sup>の装着も可能にしました。またフロントセンターシートには、ISO FIX対応チャイルドシート固定専用バー+テザーアンカーも装備しています。

※1:乳児用シートを除く。幅460mm以内の幼児用シートが前向きで使用可能。リアセンターシートを後ろにスライドさせ、フロントセンターシートを最後端までスライドさせた状態のみ装着可能。 ※2:幅460mm以内の学童用シートが使用可能。

チャイルドシート適用表	乳児用(ベビー)シート	幼児用(チャイルド)シート		学童用(ジュニア)シート
		前向き	後向き	
前助手席	X	X	X	○ <sup>※4</sup>
前中央席	X	○ <sup>※3</sup>	X	○
後席	○	○	○	○

適用の目安  
 ●乳児用シート<sup>※1</sup>=体重:~9kg/参考身長:~70cm/参考年齢:~9カ月  
 ●幼児用シート=体重:9~18kg/参考身長:70~100cm/参考年齢:9カ月~4才  
 ●学童用シート=体重:15~32kg/参考身長:100~135cm/参考年齢:4~10才  
 ※5:数値はISO FIXテザータイプの場合。 ■詳しくは販売会社にお問い合わせください。



写真はISO FIX対応チャイルドシート(ディーラーオプション)を装着したものです。

## PASSIVE SAFETY

万一の際に人を守るためのパッシブセーフティ

優れた衝突安全性能を実現。

衝突時の衝撃(G)をコントロールして



人への傷害を軽減する、Honda独自の衝突安全技術「Gコントロール技術」により、前面フルラップ衝突55km/h、前面オフセット衝突64km/h、側面衝突55km/h、後面衝突50km/hをクリアする優れた衝突安全性能を実現。加えて、「頭部衝撃保護インテリア」や「頸部衝撃緩和フロントシート」を採用するなど、万一の際の乗員への傷害軽減に配慮を尽くしました。さらに、ボンネットやバンパー、フロントフェンダーなどに衝撃吸収構造を採り入れた「歩行者傷害軽減ボディ」を採用。歩行者に対する傷害軽減も追求しています。

リアルワールドの安全研究を進めています。

テスト車両によるクルマ相互の衝突実験現実の中にこそ、真実がある。私たちは、実際の事故をより忠実に再現するために、世界初の屋内型全方位衝突実験施設で、クルマ同士はもちろん、歩行者も視野に入れたリアルワールドの安全研究を推進。より正確で広範なデータを蓄積し、クルマづくりに取り入れることが、さまざまな事故から人を守ることに繋がると考えています。Hondaは、規制を基準とするだけでなく独自の安全を追求し続けます。



■フロント3点式ロードリミッター付プリテンショナー

ELR(緊急ロック式)シートベルト

前方向からの強い衝撃を感じると同時にシートベルトを巻き取り、その後、一定以上の荷重がかかるシートベルトを少し送り出し、胸などへの負担を軽減します。フロントセンターシートはシート内蔵タイプとし、ALR(チャイルドシート固定機構)も装備しています。

フロントセンターシート用



リア3席ともに、3点式ELR/ALR(チャイルドシート固定機構)シートベルトを装備。

リアセンターシートには、使わない時には天井にすっきりと収納できる分離収納式のシートベルトを採用しています。

リアセンターシート用



## ACTIVE SAFETY

事故を未然に防ぐためのアクティブセーフティ

高い走行性能を基本にした、危険回避への積極的な造り込み。

走行/操縦安定性、取りまわし性、制動性能など、走りの基本を徹底して磨き上げ、広い視界の確保、スムーズな操作性など運転のしやすさにも注力。そのうえでEBD(電子制御制動力配分システム)付ABSや急制動時などに踏力を補助するブレーキアシストのほか、被視認性の高いハイマウント・ストップランプを全タイプに標準装備するなど、さまざまな視点から積極的に事故の未然回避能力を高めています。

フロントセンターシートまでカバーする大型サイズの助手席/前中央席用SRSエアバッグなど、充実のエアバッグシステム。

■運転席用&助手席/前中央席用SRSエアバッグシステムを標準装備。

SRS=Supplemental Restraint System(シートベルトを補助する乗員保護装置)  
 ■運転席用&助手席/前中央席用SRSエアバッグシステムは、横方向や後方向からの衝撃には作動しません。前方向からの設定値以上の衝撃を感じたときのみ作動します。 ■SRSエアバッグシステムは、あくまでもシートベルトを着用することを前提として開発されたシステムです。くれぐれもシートベルトの正しい着用をお願いします。

■前席用i-サイドエアバッグシステム/サイドカーテンエアバッグシステム(セットでメーカーオプション)

車両の左右と中央部に側面衝突検知センサーを設置。よりの確かなタイミングで作動します。またi-サイドエアバッグシステムは乗員姿勢検知センサーを助手席に内蔵し、乗員の体格や姿勢を検知してエアバッグの展開を制御する画期的な機能を備えています。

■前席用i-サイドエアバッグシステムおよびサイドカーテンエアバッグシステムは、実際の衝突時には衝突側のみ展開します(i-サイドエアバッグシステムは、助手席側では助手席乗員の着座姿勢などを検知し、エアバッグによる重大な傷害の可能性があるかと判断した場合、展開を停止することがあります)。i-サイドエアバッグシステムおよびサイドカーテンエアバッグシステムは、システムを正しく機能させるための注意事項があります。取扱説明書を必ずご覧ください。 ●写真は機能説明のため、運転席用&助手席/前中央席用SRSエアバッグシステム、前席用i-サイドエアバッグシステム、サイドカーテンエアバッグシステムともに展開した状態を合成したエアバッグシステム作動イメージです。



■ISO FIX対応チャイルドシート固定専用バー(フロント中央席、リア左右席)+テザーアンカー(フロント中央席、リア左右席)

チャイルドシートを確実に、容易に取り付けられるISO FIX対応の固定専用バー。チャイルドシートを固定するためのテザーアンカーは万一の衝突時、チャイルドシートの前方移動を効果的に抑制します。

■ISO FIXとは、誤使用防止、車両適合性の向上、取り付け方法の国際的な統一を目的とした、ISO(国際標準化機構)規格のチャイルドシート固定方式です。  
 ■必ずHonda指定のチャイルドシートをお選びください。  
 写真はISO FIX対応チャイルドシート(ディーラーオプション)を装着したものです。



テザーアンカー部

チャイルドシートは、正しく装着。クルマとカラダに合ったものを。  
 チャイルドシートの着用は義務化されています。お子様の体格に合わせてお選びのうえ、正しい着用をお願いします。Hondaでは、後部座席での使用をおすすめしています。  
 Honda車にお乗りのお客様は、Honda車にぴったりフィットする、Honda純正チャイルドシートをお選びください。  
 Hondaでは、全国の四輪販売会社に、専門知識をもつチャイルドシート・アドバイザーを配置。お客様にチャイルドシートの正しい選び方や取り付け方をアドバイスいたします。どうぞお気軽にご相談ください。  
 ■Honda純正チャイルドシートのご購入などに関して、詳しくはHonda販売会社にお問い合わせください。

[ABS=Anti-lock Brake System][EBD=Electronic Brake force Distribution]

EBD(電子制御制動力配分システム)付ABS(4輪アンチロックブレーキシステム)  
 ABSは滑りやすい状況での急制動時に車輪ロックを防止。EBDはブレーキ時の前輪と後輪の制動力配分をコンピューターがコントロールし、制動ポテンシャルをフルに引き出します。EBD付ABSは、あくまでもドライバーのブレーキ操作を補助するシステムです。したがって、EBD付ABSがない車両と同様に、コーナー等の手前では十分な減速が必要であり、ムリな運転までは制御できません。安全運転をお願いします。

高輝度、広い照射範囲。ディスチャージヘッドライト。

(メーカーオプション)

高効率・低消費電力のガス放電型バルブ。夜間や雨天時のドライブに、一層の安心感をもたらします。



Photo:20X



Photo: 20X ボディカラーはプレミアムホワイトパール インテリアカラーはエスプレッソ  
メーカーオプション(前席用)・サイドエアバッグシステム+サイドカーテンエアバッグシステム、  
Honda HDDナビゲーションシステム)装着車

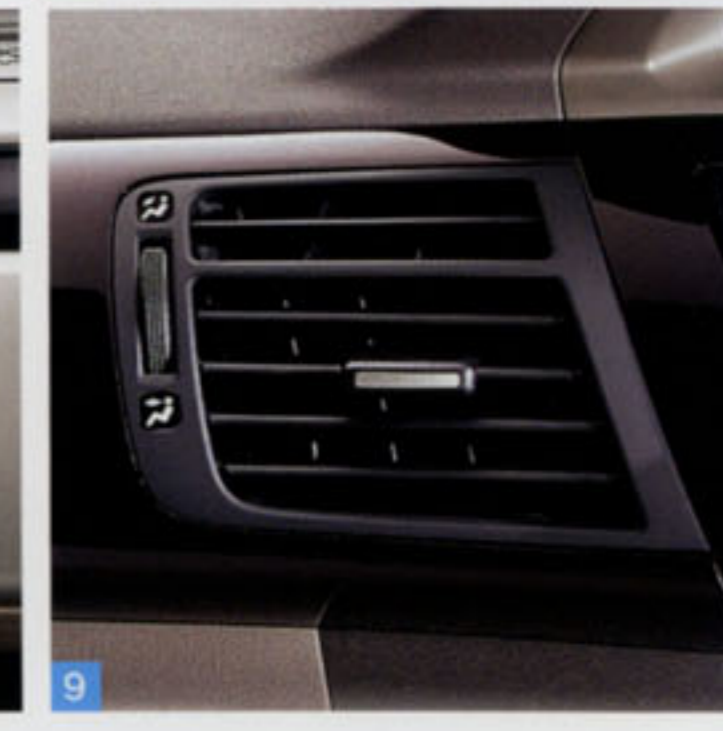
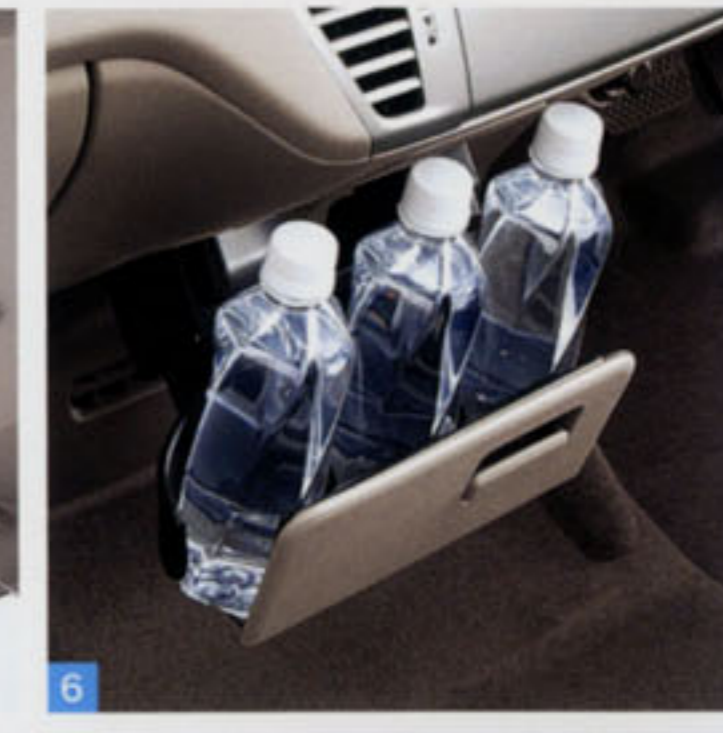
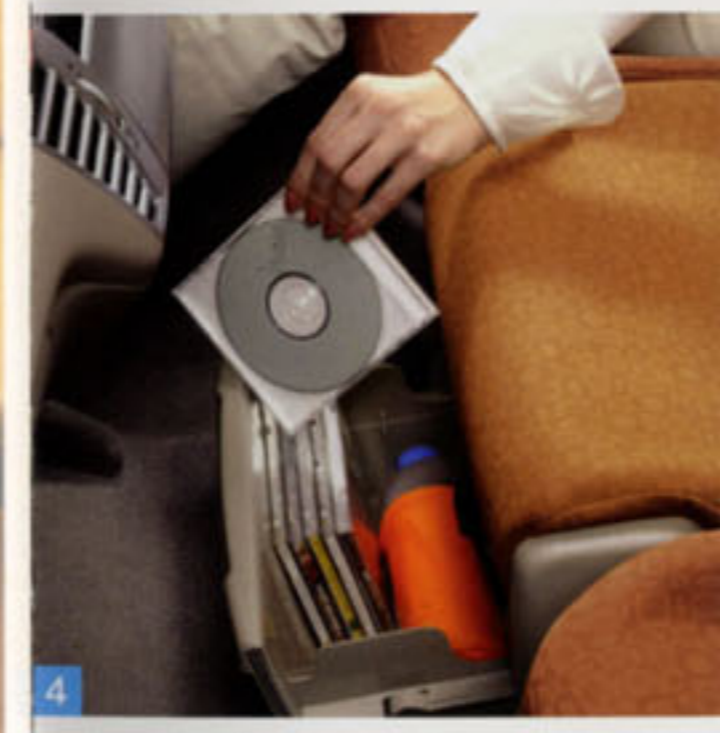

- 1) **ワイドフットスペース**  
下側を大船に似たインストルメントパネル形状とし、センターシートの足もとにもゆとりの広さを確保。快適さとともに、左右両ドアからもスムーズに乗り降りできるサイドウォークスルーを実現しています。
- 2) **フロントセンターシートバック 大型アームレスト&トレイ**  
フロントセンターシートのシートバックを前に倒せば、ふたりでゆよく使えるトレイと、ゆったり肘がかけられる大型アームレストになります。
- 3) **フロントセンターシート インナーダブルトレイ**  
フロントセンターシートのクッション前部を反転させれば、大型サイズの便利なトレイと、バッグなどがすっぽり置けるトレイが出現します。
- 4) **フロントセンターシート・アンダーボックス**  
フロントセンターシート下の大容量ボックス。チャイルドシートを装着したままでも使える、便利なスライド開閉式です。
- 5) **サンバイザー**(運転席用/中央席用/助手席用)
- 6) **フロントカップホルダー**  
(運転席用/中央席用/助手席用)
- 7) **フロントセンターシート用フットレスト、フロントセンターシート用ヒーターダクト**
- 8) **フロントセンターシート用エアアウトレット**
- 9) **アッパーベンチレーション**  
ダイヤル操作で前席と後席への風量配分を調節することができます。

Front Space Equipment

快適さ、便利さ、楽しさを深める、フロントスペースエクイップメント。

標準装備



ホワイト色照明(2.0車)



オレンジ色照明(1.7車)

自発光メーター

燃料残量と平均燃費をもとに  
目安としておよその航続可能  
距離を表示する機能のほか、  
外気温表示機能を備えた  
液晶ツイントリップメーターも装備。

外気温表示 航続距離表示



AM/FMチューナー付  
CDプレーヤー+  
4スピーカー



センターポケット

リッドの裏にはカードホルダーも装備。  
(Honda-HDDナビゲーションシステム  
装着車には装備されません)



オートエアコンディショナー  
(エアクリンフィルター付)



助手席シートバックポケット



キーレスエントリー  
一体型キー

キーを押さずにドアおよび  
テールゲートの施錠・解錠が行える  
キーレスエントリー機能を搭載。

写真は20X

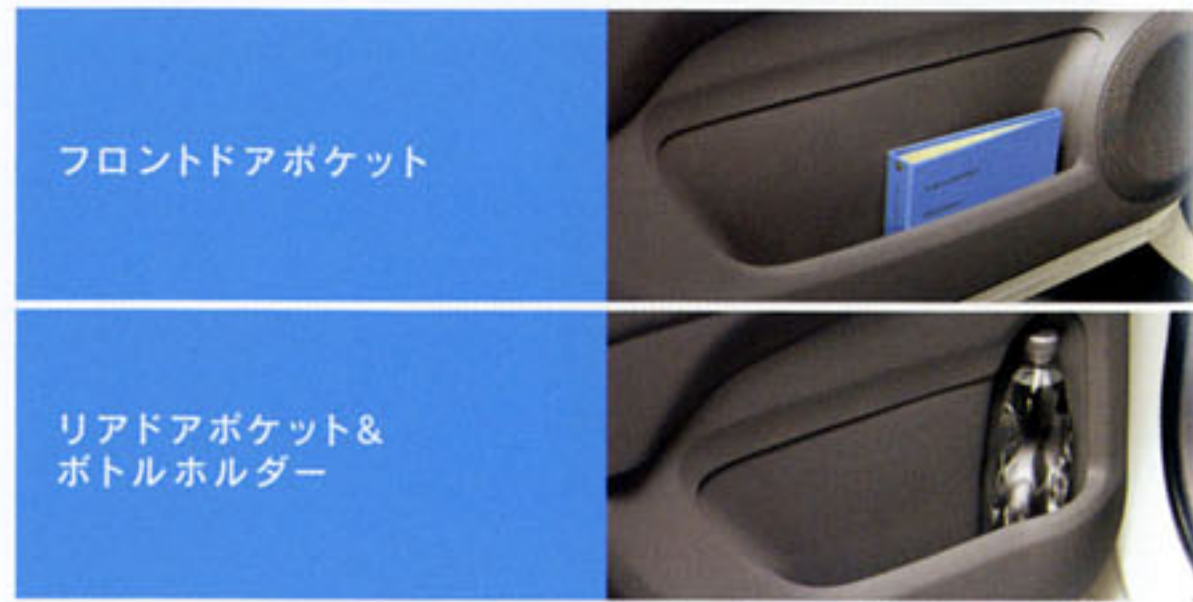

フロントドアポケット

リアドアポケット&  
ボトルホルダー



運転席ハイトアジャスター  
手軽にシート高の調節が行えます。



プライバシーガラス

(リアドア/リアクォーター/  
テールゲート)



インダッシュ6連奏  
CDチェンジャー+  
AM/FMチューナー

[20X、20X 4WDにメーカーオプション]  
お手持ちのMDプレーヤーなどを  
接続して楽しむこともできる  
AUX(オーディオ外部入力)端子が  
センターポケット内に  
あわせて装着されます。

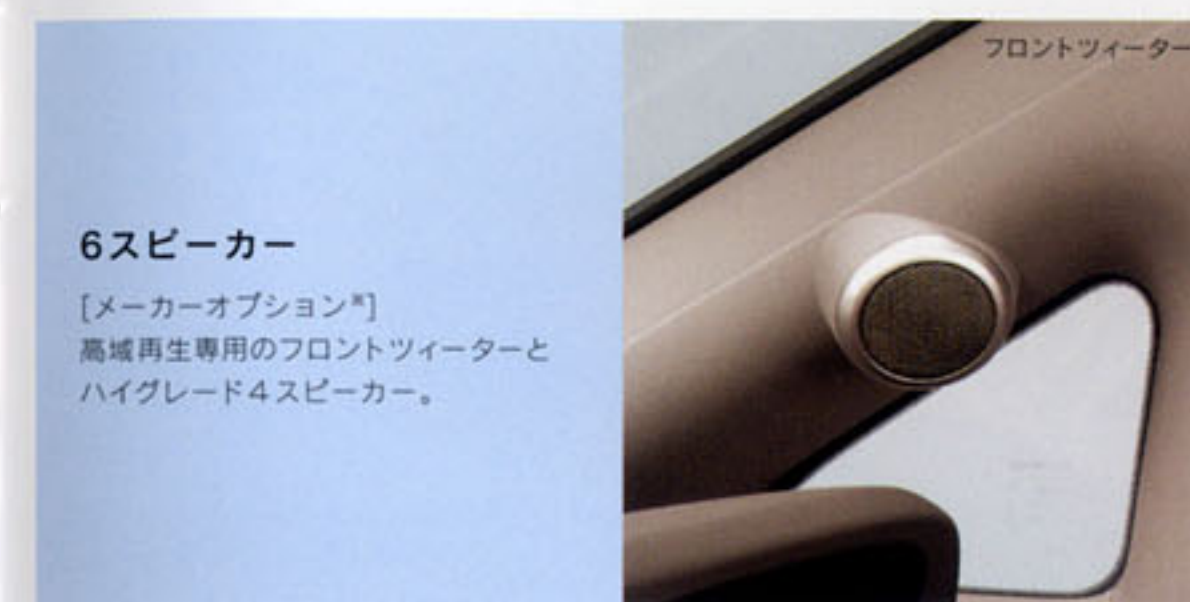

6スピーカー

[メーカーオプション\*]  
高域再生専用のフロントツイーターと  
ハイグレード4スピーカー。



オーディオリモート  
コントロールスイッチ

[メーカーオプション\*]  
ステアリングから手を離さずとも、  
音量調節など、オーディオの  
コントロール操作が行えます。



イモビライザー

[20X、20X 4WDに標準装備。  
17X、17X 4WDにメーカーオプション]  
キーと車両の電子認証により  
防犯性を高めるシステムです。



16インチアルミホイール+  
205/55R16 89Vタイヤ

[20X、20X 4WDに標準装備。  
17X、17X 4WDにメーカーオプション]  
太く立体感のある5本スポークの  
アルミホイール。  
ダイナミックかつ軽快な足元を演出。

メーカーオプション

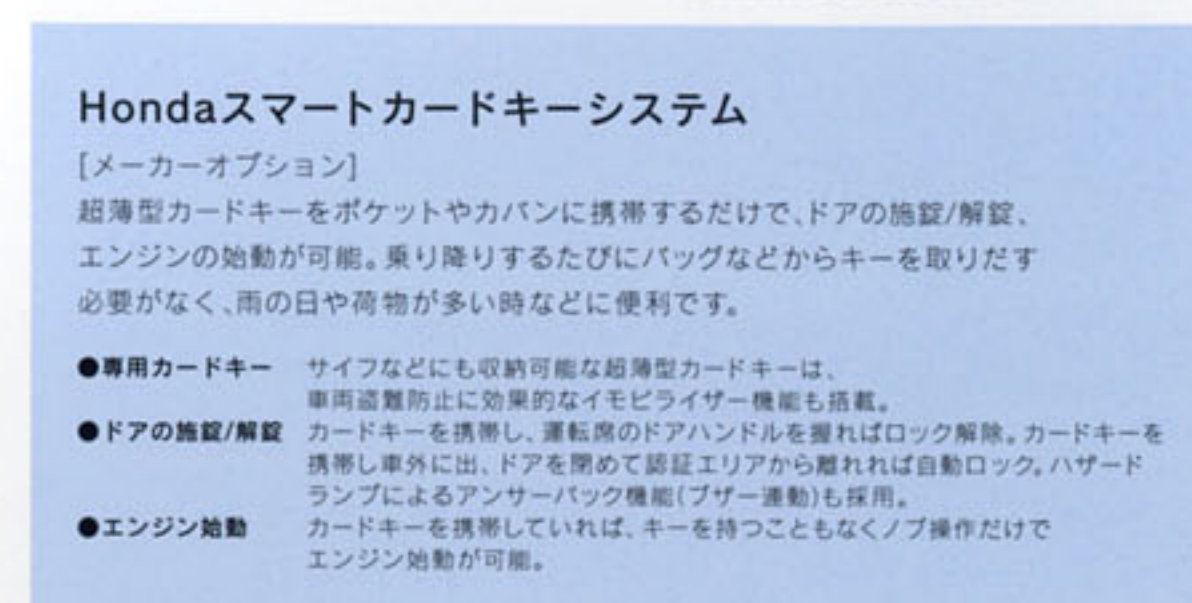

Hondaスマートカードキーシステム

[メーカーオプション]  
超薄型カードキーをポケットやカバンに携帯するだけで、ドアの施錠/解錠、  
エンジンの始動が可能。乗り降りするたびにバッグなどからキーを取り出す  
必要がなく、雨の日や荷物が多い時などに便利です。

- 専用カードキー サイフなどにも収納可能な超薄型カードキーは、  
車雨盗難防止に効果的なイモビライザー機能も搭載。  
カードキーを携帯し、運転席のドアハンドルを握ればロック解除、カードキーを  
携帯し車外に出、ドアを開けて認証エリアから離れたら自動ロック、ハザード  
ランプによるアンサーバック機能(ブザー連動)も採用。  
カードキーを携帯していれば、キーを持つこともなくノブ操作だけで  
エンジン始動が可能。
- ドアの施錠/解錠
- エンジン始動

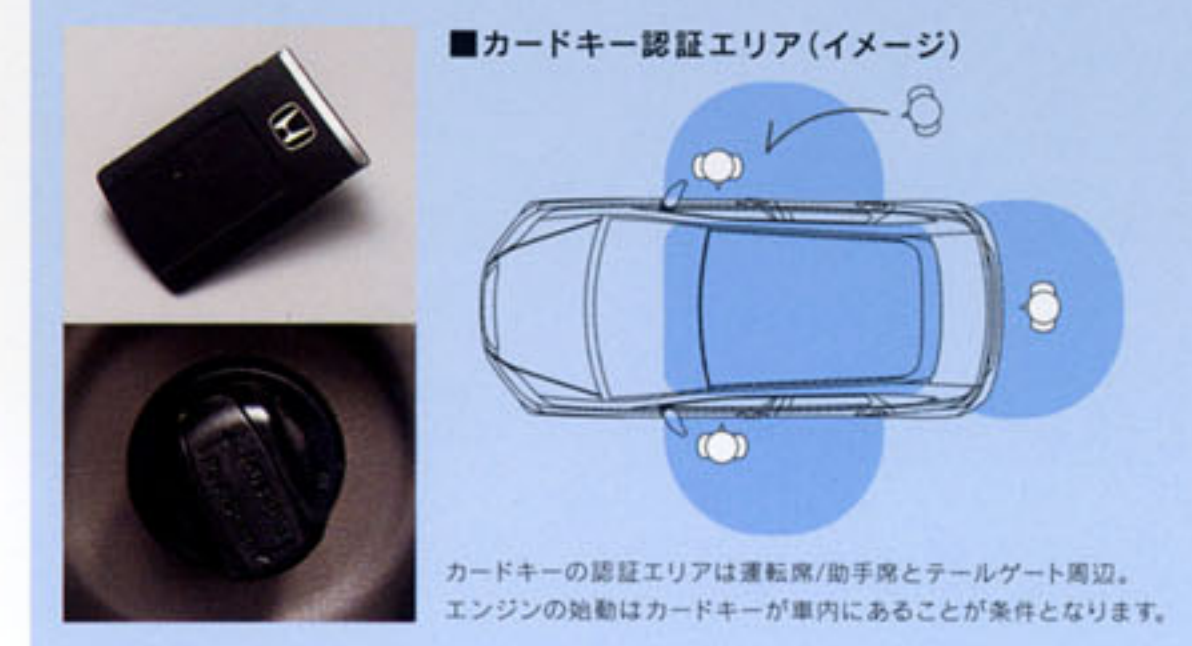

■カードキー認証エリア(イメージ)

カードキーの認証エリアは運転席/助手席とテールゲート周辺。  
エンジンの始動はカードキーが車内にあることが条件となります。

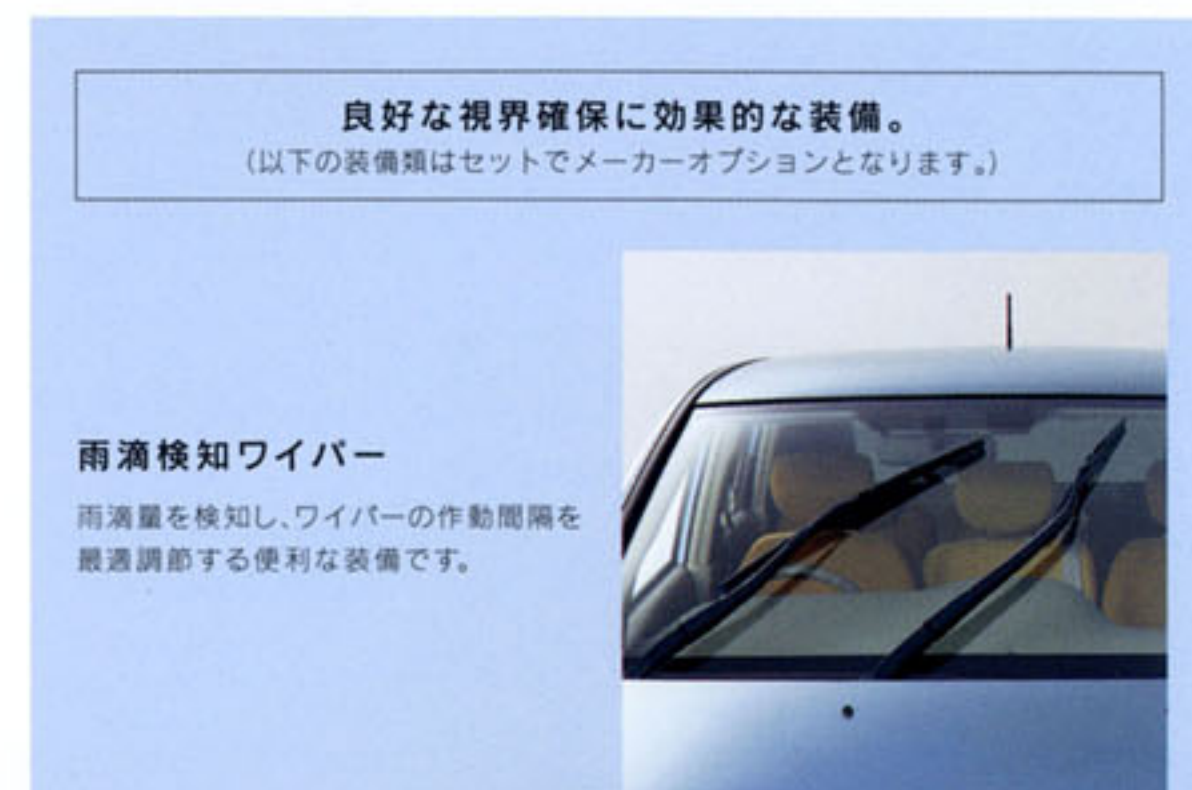

良好な視界確保に効果的な装備。

(以下の装備類はセットでメーカーオプションとなります。)

雨滴検知ワイパー

雨滴量を検知し、ワイパーの作動間隔を  
最適調節する便利な装備です。



親水/ヒートドドアミラー

水滴や雪の付着、曇りを防ぎ、  
後方視界の視認性を高めます。

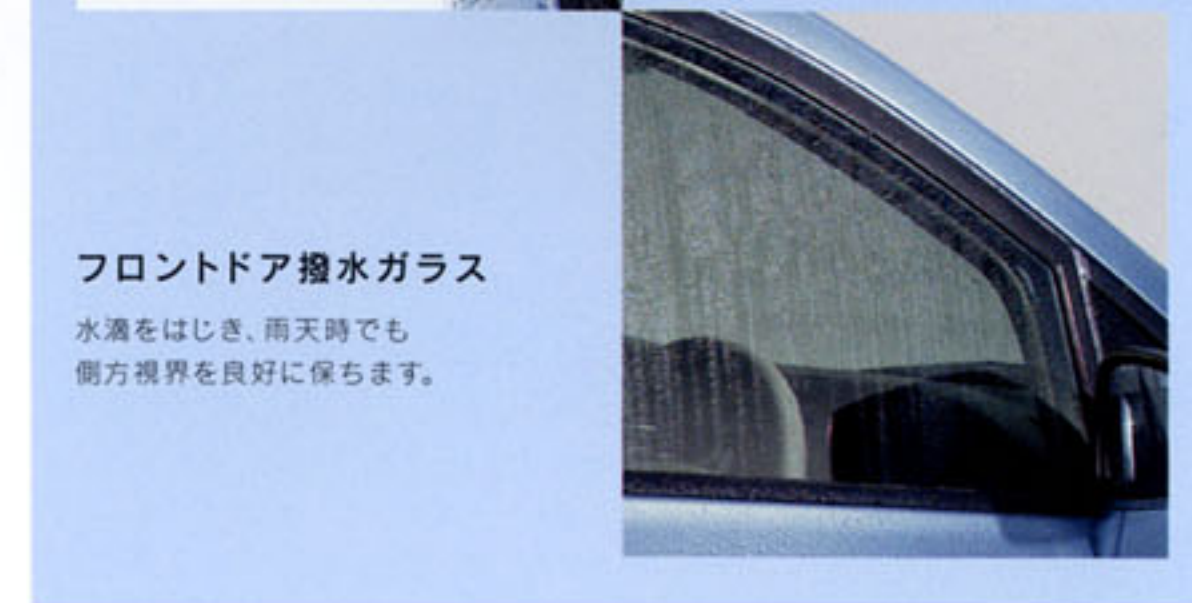

フロントドア撥水ガラス

水滴をはじき、雨天時でも  
側方視界を良好に保ちます。

# Honda HDD Navigation System

圧倒的な情報量、AV機能も充実。

操作性に優れたプログレッシブコマンダーも採用した  
リアカメラ付音声認識Honda・HDDナビゲーションシステム。

(8インチワイドディスプレイ、TV/AM/FMチューナー付DVD/CDプレーヤー+6スピーカー(インターナビプレミアムクラブ対応))(メーカーオプション)  
大画面8インチワイドディスプレイを、ドライバーの視点移動、焦点移動ともに少ない高めの奥まった位置に配し、見やすさに配慮した最新鋭のナビゲーションシステム。きめ細やかな施設検索機能やリアルなランドマーク表示機能など、大容量HDD(20GB)の圧倒的な情報量と表現力を活かした多彩な機能を、運転席からサッと手の届く位置にセットしたプログレッシブコマンダーで集中的に操作することができます。さらに、後退時に便利な高感度リアカメラやステアリングを握りながら指示できる音声認識機能なども搭載。またDVDビデオの再生、音楽CD約800曲分(1曲あたり6MBの場合)をHDDにストックできるサウンドコンテナ機能など、オーディオ&ビジュアル機能の充実も大きな魅力です。

- 〈主な機能〉 ●CD(CD-R/RW)再生(MP3対応) ●PCカードスロット(MP3再生、ナビデータ保存・読み込み、カードモテム対応) ●VICS<sup>®</sup>FM多重レシーバー ●TV/AM/FMチューナー ●高出力30W×4chアンプ ●DVDビデオ再生機能 ●ビデオ入力端子 ●モテム内蔵(ハンズフリーテレホン対応)



声で操るスマート操作、高精度の音声認識機能。ステアリングホイールの音声認識スイッチを押し、声に出して指示すれば、ナビゲーションシステムはもとより、エアコン、オーディオの操作が可能です。



多機能を簡単に集中操作、プログレッシブコマンダー。多機能を簡単操作できる画期的なコントローラー。操作性のよいジョイスティックとコマンドホイールの組み合わせで、さまざまな機能へスピーディにアクセスできます。



多彩な機能を階層的に分類。プログレッシブコマンダーで目的の機能を選択していくだけで、目的地設定や各種機能の操作もスピーディ。



3Dマップ。HDDならではの表現力でランドマークの形や高さまでリアルに再現します。



高速ガイド。サービスエリアやインターチェンジまでの距離、通行料金など、高速道路を走行中に必要な情報を見やすく表示。

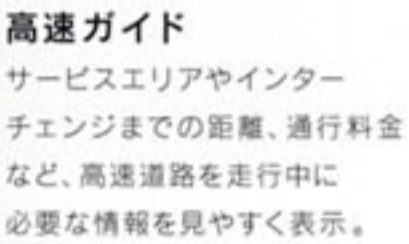

高感度カラーリアカメラ。夜間でも見やすい高感度なカラーリアカメラを搭載。後退時の安心感を高めます。



サウンドコンテナ機能。お好きな音楽CD約800曲分(1曲あたり6MBの場合)をATRAC3形式でHDDにストックでき、その後はCDを挿入することなく演奏を楽しめます。



ETC車載器 (ナビゲーションシステム連動タイプ/アンテナ分離型)(ディーラーオプション)  
有料道路料金所をキャッシュレス決済により、ノンストップで通行できるシステム。ETCゲート通過時に料金などをナビ画面と音声で案内。履歴も画面表示します。



- ※VICSは、全国主要都市および全国の主要高速道路でサービスされており、順次サービスエリアが拡大されています。VICSは財団法人道路交通情報通信システムセンターの登録商標です。
- テレビ映像、DVDビデオ再生画像およびビデオ入力端子からのビデオ映像等は停車時にパーキングブレーキをかけなければご覧になれません。走行中は安全のため音声のみとなります。
  - 音声操作は走行中も使用できますが、安全に注意して使用してください。
  - ナビゲーションのガイド機能はありますが、実際の走行時は道路交通規制に従って運転してください。
  - 走行中は細街路や都市高速ビュウの表示およびプログレッシブコマンダーによる操作が制限されます。
  - お客様が録音・録音したものは、個人として楽しむなどの他は、著作権法上、権利者に無断で使用できません。
  - 写真の画面はハモミ合成。また画面の内容は実際とは多少異なる場合があります。

ドライブが変わる、カーライフが進化する。インターナビ・プレミアムクラブ。

## internavi Premium Club (入会金/年会費 無料)

インターナビ・プレミアムクラブは、ナビゲーションシステムと携帯電話で利用できる、Honda独自のドライブサポートサービス。エディックスにご用意した音声認識Honda・HDDナビゲーションシステムとお手持ちの携帯電話との接続により、目的地までの最短時間ルートをご案内するHonda独自の道路情報、不意のトラブルにも24時間365日対応する安心のカスタマーケア・サービス「QQコール」をお届けします。さらに、メンバーだけの特典も多彩にご用意。磨きぬいたサービス・クオリティーが、明日からのエディックス・ライフをいっそう大きく広げます。

インターナビ・プレミアムクラブは、音声認識Honda・HDDナビゲーションシステム装着車に無償で提供。年会費、月々の利用料も不要です。



<http://premium-club.jp/>

### もっと快適に

#### 全国どこでも、目的地までの最短時間ルートをご案内。インターナビVICS

現在地周辺に限られる通常のVICS情報とは異なり、目的地設定にあわせて、都道府県をまたぐ場合でも自由に情報を入力。複数のルートの中から、渋滞している道をさけ、最短時間で行けるルートをご案内します。 ※提供される情報は幅5.5m以下の生活道路を除きます。

通常のVICSをはるかにこえる実用性の高い道路交通情報を提供。

■プレミアムメンバーVICS 世界初\* \*自動車メーカーとして、世界で初めて実用化。 VICS情報が提供されない道路でも、メンバーの走行した情報をもとにHonda独自の交通情報として発信。メンバーだけの交通情報が、最短時間ルートの精度をいっそう向上させます。



ルート上の渋滞変化を高精度に予測。

■渋滞予測情報 世界初\* \*自動車メーカーとして、世界で初めて実用化。 目的地までの所要時間の変化を予測して最短時間ルートをご案内。到着予想時刻もより正確にご案内します。 ※法定速度以上の走行による所要時間は設定されません。



ご希望の駐車場へご案内。

■駐車場セレクト エディックスのサイズを自動認識し、入れる駐車場だけをご案内。さらに料金や営業時間など、ご希望の条件を設定することもできます。また一部の駐車場では満車/空車情報も提供しております。



地図データ更新

24ヵ月点検時にハードディスク地図情報を無償でアップデートいたします。またご希望の方には24ヵ月点検時以外でも、会員特別価格にて有償アップデートを承ります(04年秋以降、開始予定)。

カーナビ向け情報

ニュースやお天気、ドライブスポット情報など、多彩なコンテンツがご利用になれます。

### もっと自由に

音声呼び出し/読み上げ。ハンズフリー通話機能を標準装備。ニュースやお天気、交通情報などさまざまな情報の音声呼び出し/読み上げが可能。

メール送受信。音声操作で新着メールをチェックできます。パソコンや携帯電話からの位置情報付きメールの受信も可能で、待ち合わせなどの際に便利です。 パーソナル・ホームページ。パソコンや携帯電話\*に、ホットな情報満載のあなた専用ホームページを開設。旬のドライブ情報や道路交通情報などをお知らせします。



\*iモード、ボグフォンライブ、EZwebからのご利用が可能。

### もっと安心を

日本全国24時間365日、オーナーに安心を。Premium Club QQコール。ドライブ中の不意のトラブルに24時間365日迅速かつきめ細やかに対応する、インターナビ・プレミアムクラブ会員専用のカスタマーケア・サービスです。(有料サービス)

- ナビゲーション画面から簡単な操作でつながり、専門のアシスタンス・コーディネーターが応じます。
- 現在地を示すマップコードを読み上げるだけで、自車位置を伝えることができます。
- 応急処置、牽引は専門スタッフが急行。修理は安心のHondaサービス工場が対応します。
- キーの紛失/盗難にも対応します。
- ご予約にあわせた最適な代替交通手段や宿泊施設の手配も承ります。
- 修理後のお車は、いつものHonda販売会社で受け取れます。
- ご家族やご友人が運転される場合でも同一のサポートを提供いたします。



●サービスを受けるには、クルマを購入した販売会社での会員登録が必要です。 ●サービスは、クルマに付するものです。 ●情報を取得するには、NTTDoCoMo、ボグフォン、2U、ツーカーの携帯電話が必要です。一部の機種ではサービスをご利用できない場合があります。最新の対応機種につきましては、インターナビ・プレミアムクラブホームページ、またはHonda販売会社にて、あらかじめ必ずご確認ください。 ●2U(cdmaOne)に接続する際は、ケーブル(別売)が別途必要になります。 ●情報を入力できるのは、お使いの携帯電話の利用可能区域内です。 ●パーソナル・ホームページを利用するには、インターネットに接続できる環境が必要です。 ●通信費は、お客様ご負担となります。 ●詳しくは、販売会社にお問い合わせください。 ●画面の内容は実際とは多少異なる場合があります。 ■VICSは(財)道路交通情報通信システムセンターの登録商標です。 ■マップコードは株式会社ナソニーの登録商標です。



Photo:20X ボディカラーはビビッドブルーパール



Photo:17X ボディカラーはミラノレッド

### 20X / 20X 4WD

2.0L DOHC i-VTEC 5AT(20X) 4AT(20X 4WD)

全国メーカー希望小売価格  
 20X 2,016,000円 20X 4WD 2,205,000円  
 (消費税抜き 1,920,000円) (消費税抜き 2,100,000円)

#### 【主な標準装備】

- 運転席用&助手席/前列中央席用 SRSエアバッグシステム
- EBD付ABS+ブレーキアシスト
- ISO FIX対応チャイルドシート固定専用バー+テザーアンカー(いずれもフロント中央席、リア左右席)
- AM/FMチューナー付CDプレーヤー+4スピーカー
- イモビライザー
- 電波式キーレスエントリーシステム
- オートエアコンディショナー
- 自発光メーター(ホワイト色照明)
- シルバー調インナードアハンドル&ドアスイッチパネル
- 16インチアルミホイール+205/55R16 89Vタイヤ など

Photo:20X インテリアカラーはウォームグレー

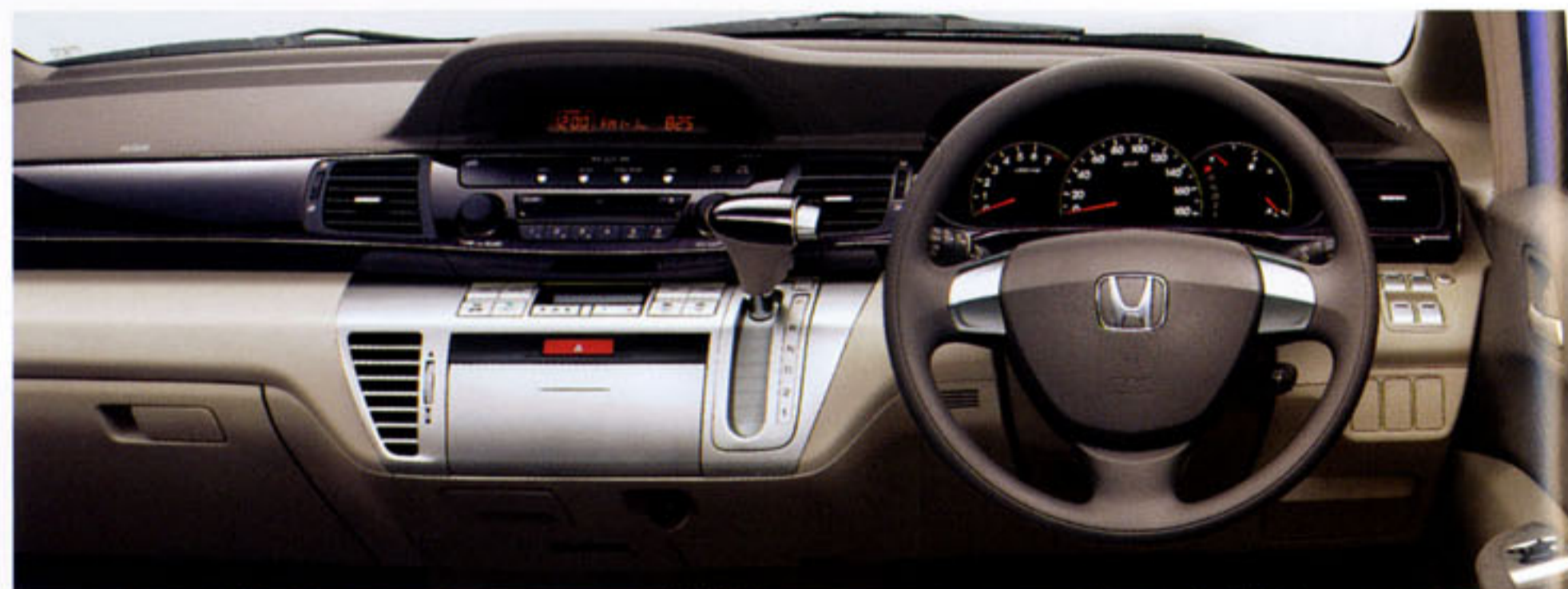

### 17X / 17X 4WD

1.7L VTEC 4AT

全国メーカー希望小売価格  
 17X 1,785,000円 17X 4WD 1,995,000円  
 (消費税抜き 1,700,000円) (消費税抜き 1,900,000円)

#### 【主な標準装備】

- 運転席用&助手席/前列中央席用 SRSエアバッグシステム
- EBD付ABS+ブレーキアシスト
- ISO FIX対応チャイルドシート固定専用バー+テザーアンカー(いずれもフロント中央席、リア左右席)
- AM/FMチューナー付CDプレーヤー+4スピーカー
- 電波式キーレスエントリーシステム
- オートエアコンディショナー
- 自発光メーター(オレンジ色照明)
- 195/65R15 91Hタイヤ など

Photo:17X インテリアカラーはブラック



### Dealer Option

モテューロは、クルマとまったく同じ基準によってその性能、個性を際立たせたオリジナル・ブランド。Honda純正ならではの、デザイン、機能、信頼性、品質保証など、高いクオリティーを実現。



- ロアスカート フロント ¥42,000 (消費税抜き ¥40,000)
- ロアスカート サイド ¥52,500 (消費税抜き ¥50,000)
- ロアスカート リア ¥39,900 (消費税抜き ¥38,000)
- フロントグリル ¥24,150 (消費税抜き ¥23,000)
- テールゲートスポイラー ¥37,800 (消費税抜き ¥36,000)
- アルミホイール MS-003 (16インチ) ¥36,225/1本 (消費税抜き ¥34,500/1本)
- ハロゲンフォグライト (マルチコートイエロー/左右セット) ¥33,600 (消費税抜き ¥32,000)

Photo: 20X ボディカラーはサテンシルバー・メタリック ティーラーオプション装着車



### Gathers

Honda Multi Car-AV System

#### デュアルサイズ HDDナビコンボ



VXH-052CV\*  
¥252,000  
(消費税抜き ¥240,000)



#### デュアルサイズDVDナビコンボ

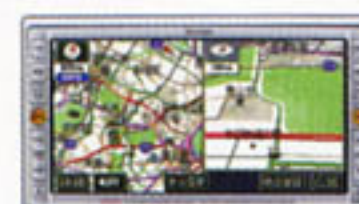

VXD-059MC\*  
¥225,750  
(消費税抜き ¥215,000)



VXD-055C\*  
¥166,950  
(消費税抜き ¥159,000)



●各DVDナビコンボには、リアカメラセットの設定もごさい。

#### ギャザズナビゲーションシステム&メーカーオプションのナビゲーションシステム用オプション



リア席モニター\*  
¥57,750  
(消費税抜き ¥55,000)  
※VXD-055Cには装着できません。



ETC車載器\*  
ナビ連動タイプ(アンテナ分離型)  
¥18,900  
(消費税抜き ¥18,000)

#### ギャザズナビゲーションシステム専用オプション



リアカメラシステム\*  
¥31,500  
(消費税抜き ¥30,000)

インターネットで、ホンダアクセスの情報をお伝えしております。  
<http://www.honda.co.jp/ACCESS/>

株式会社ホンダアクセス 〒352-8515 埼玉県新座市野火止 8-18-4  
お問い合わせ、ご相談はお近くのホンダ(プリモ・クリオ・ベルノ)店または「お客様相談室」まで。  
株式会社ホンダアクセス「お客様相談室」全国共通・フリーダイヤル ☎ 0120-663521  
(受付時間: 9時~12時 13時~17時/但し、土日・祝祭日は除く)

ここに掲載されているもの他にも多彩なアクセサリをご用意しております。  
アクセサリカタログをご覧ください。



### Colors

ボディカラーとインテリアカラー、自由に組み合わせが選べるフリーカラーセレクト。

#### BODY COLORS

クリスタルアクア・メタリック



スパークルグレー・パール



サテンシルバー・メタリック



プレミアムホワイト・パール\*



ミラノレッド



ビビッドブルー・パール



ナイトホークブラック・パール



Photo: 20X  
※ボディカラーのプレミアムホワイト・パールは31,500円(消費税抜き30,000円)高となります。

#### INTERIOR COLORS

	インテリアカラー: エスプレッソ	インテリアカラー: ウォームグレー	インテリアカラー: ブラック
シート (シート地: スウェード調ファブリック)	左席 中央席 右席		
インテリアパネル	ブラウン	ブラウン	ブラック

Photo: 20X

\*別途取付アタッチメントが必要です。 ■価格は取付費を含まないメーカー希望小売価格(消費税込み)で参考価格です。  
■別途取付費が必要です。取付費の詳細は販売会社にお問い合わせください。 ■アクセサリはすべてディーラーオプションです。  
■アクセサリには同時装着できないものがあります。また、タイプ、メーカーオプションによっては装着できないものがあります。 ■詳しくは販売会社にお問い合わせください。

● は標準装備 ○ はメーカーオプション(ご注文時にお申し付けください)

Table with columns for '主要装備' (Main Equipment), '17X/17X 4WD', '20X/20X 4WD', and 'その他の全タイプ標準装備' (Standard equipment for all other types). Rows list various features like air conditioning, safety systems, and interior options.

※1:「前席用i-サイドエアバッグシステム」と「サイドカーテンエアバッグシステム」はセットでメーカーオプションとなります。
※2:「Honda・HDDナビゲーションシステム」「インダッシュ6連奏CDチェンジャー」「AM/FMチューナー付CDプレーヤー」それぞれは同時装着はできません。

Table with columns for '主要諸元' (Main Specifications), 'タイプ' (Type), '駆動方式' (Drive Type), and engine specifications for 1.7L VTEC and 2.0L DOHC I-VTEC. Rows include engine type, power, torque, and transmission details.

( )内はメーカーオプションの16インチアルミホイール装着車。
■\*はネット値です。「ネット」とはエンジンを車両に搭載した状態とほぼ同等条件で測定したものです。
■燃料消費率は、定められた試験条件のもとでの値です。

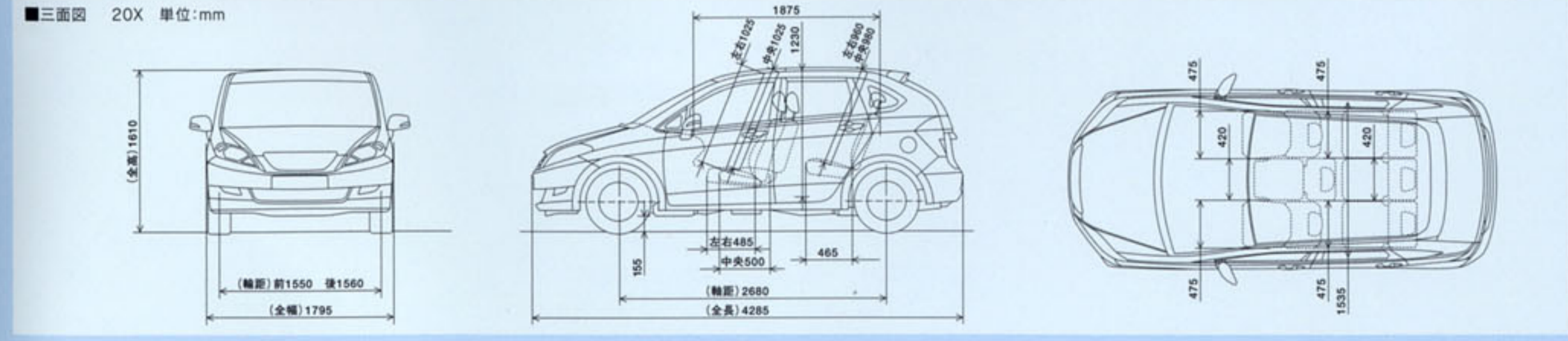

# The Power of Dreams

ワクワクする夢を、ドキドキする未来のカタチに。21世紀、Hondaは夢の力で  
モビリティの可能性をさらに広げ、新しい価値を創造していきます。

暮らしのあちこちで、夢はカタチになっている。

電動アシストサイクルやバイク・スクーターをはじめ、乗用車・スポーツカー・RVなどの2輪・4輪の世界。  
さらには汎用エンジンをベースに、芝刈機・船外機・発電機・耕うん機などの製造から、ロボットの研究開発まで。陸から海までジャンルを超えて、  
新しいモビリティを提案するHonda。そのテクノロジーとマインドが、人々の夢をカタチにしています。



クルマの楽しさを全ての人に提供するために。今、Hondaが取り組んでいること。

Share the dream.

## Honda e-TECH

ECOLOGY CONSCIOUS TECHNOLOGY

すべての製品の生産から廃棄まで、さらにHondaがかかわる全活動に高い  
環境意識と独自の視点が生み出す技術、それがHondaのエコロジー・コンシャス  
テクノロジー、e-TECH (イーテック) です。

### 排出ガスのクリーン化と低燃費をさらに追求。

ガソリンエンジンの知能化を進め、燃費の向上・排出ガスのクリーン化・  
走る楽しさを融合した新エンジン「i-シリーズ」を各車に展開。また  
独自のハイブリッドシステム「Honda IMA SYSTEM」搭載のINSIGHT  
は、世界最高水準の低燃費35km/l<sup>※</sup>を達成。※量産ガソリン車(10-15モード、5速MT車)



### 「燃料電池車」など代替エネルギー車を開発。

「天然ガス車」や「電気自動車」の発売に加え、2002年12月、  
水素を燃料とし、排出ガスをゼロにした「燃料電池車」FCXを  
世界に先がけて日本で実用化。



### リサイクル率を向上。

設計・製造・使用・使用後までの  
各段階でリサイクルを徹底。  
「Honda Recycle Parts」の  
販売も実施。



### 工場でも環境改善。

「グリーンファクトリー」を  
目指し、国内全工場と  
海外主要生産拠点で  
ISO14001を取得。



### まだまだある、e-TECHの取り組み。

- 事業所やテストコースの周囲に広葉樹林「ふるさとの森」を育成し、20年以上にわたり  
緑化を推進。
- 環境に優しい小さなクルマを地域の人たちが共同で利用する「近未来型地域交通システム  
ICVS」の実用化に向けた活動を展開。

## SAFETY

クルマのさらなる安全に総合的に取り組みます。

### 前提は安全性能。

未然の事故防止や乗員保護を追求し、独自の衝突安全技術  
「Gコントロール技術」を開発。事故をより忠実に再現するために  
世界初の屋内型全方位衝突実験施設を建設。



### 各販売会社に安心と安全のプロを。

全国の四輪販売会社には、お客様の疑問や不安に応える「セーフティコーディネーター」を。  
さらにチャイルドシートの正しい選び方や取り付け方をアドバイスする「チャイルドシート・  
アドバイザー」を配置。

## WELFARE

パーソナリティを大切に、快適なクルマづくりを。

### 車いすの方、介護の方のために。

障害のある方の快適ドライブをサポートし  
介護の方の負担を減らす介護車があります。

アルマス シリーズ

### 障害のある方のために。

両足の不自由な方への手動運転装置やハンドル  
旋回ノブといったさまざまな機能部品があります。

Honda・テックマチックシステム

### 両上肢障害者の方のために。

足のペダル回転運動でステアリング操作が  
スムーズに行えるシステムがあります。

Honda・フランツシステム

充実のカーライフをサポートする、Hondaのネットワーク。

## SUPPORT

お客様にもっと満足していただくために、Honda販売会社は  
さまざまな分野へサービスのネットワークを広げていきます。

### Honda Finance

●「ホンダファイナンス」はカーライフを  
サポートする安心のクレジット及び、個人・  
法人ともに便利に使えるカー  
リースシステムをお届けします。



### Honda CAR ACCESSORIES

●「ホンダアクセス」では、Honda車と  
同時一体開発されたカーアクセサリ  
をお届けします。



### Honda MOTOR SPORTS GOODS

●Hondaのレーシングスピリット息づく  
ウェア&グッズ「Born to Race」  
をラインアップ  
しております。



### Honda DRIVING SCHOOL

●Honda独自のカリキュラムによる  
ドライビングスクールです。



便利とおトクが進化した。

## Honda C-card

日々のうれしいが広がる! 魅力のHonda C-card。

### 便利

キャッシュバックは  
便利に使える  
電子マネー Edy (エディ)  
でもOK!

### おトク

全国の提携施設が  
おトクな  
スペシャルプライスで  
使える!

ただいま 会員募集中!

<http://www.honda.co.jp/C-CARD/>

インターネットでHondaの詳しい情報をお伝えしております。 <http://www.honda.co.jp/>

1モードからはHondaドライブサイトへ。  
(1)Menu (2)メニューリスト (3)趣味 (4)クルマ/バイク Hondaドライブ